

Qualität
in Bestform
MADE IN AUSTRIA



STAURAUMLÖSUNGEN FÜR DEN GARTEN | 2020



Ihre nachhaltige
Zufriedenheit
steht bei Biohort
im Mittelpunkt.



Sehr geehrte Kundin, sehr geehrter Kunde!

Biohort-Produkte bieten beste Qualität, Funktionalität und Sicherheit. Unsere Kundinnen und Kunden schätzen besonders die Langlebigkeit und Wartungsfreiheit unserer Stauraumlösungen.

Biohort Gartengerätehäuser bewähren sich seit über 45 Jahren im dauerhaften Outdoor-Einsatz. Wir sind ein österreichischer Produktionsbetrieb mit bestens ausgebildeten Facharbeitern. Wir verarbeiten nur hochwertiges Material von geprüften Lieferanten. Unser feuerverzinktes Stahlblech kommt aus renommierten Stahlwerken in Deutschland und Österreich, denen auch deutsche Premium-Autohersteller vertrauen. Guten Gewissens gewähren wir daher 20 Jahre Garantie gegen Korrosion.

Völlig sorgenfrei wird mit Biohort auch die Umsetzung Ihrer Gartenideen: Mit dem patentierten Erdschrauben-Fundament vervollständigen wir unsere persönliche Beratung, Lieferung und Montage zu einer echten Komplett-Lösung. Mehr dazu erfahren Sie auf Seite 04.

Durchdachtes Design und der hohe österreichische Qualitätsstandard in der Verarbeitung schaffen Produkte, mit denen Sie jahrzehntelang Freude haben werden.

Dafür verbürgen wir uns persönlich.

Ing. Dr. Josef Priglinger
Geschäftsführer

Dipl.-Ing. Maximilian Priglinger
Geschäftsführer

Seite **INHALT**

06 GERÄTEHÄUSER

HighLine®
Panorama®
AvantGarde®
Europa
Geräteschrank
CasaNova®



24 GARTENBOXEN

Terrassenschrank Romeo®
StoreMax®
HighBoard
LoungeBox®
FreizeitBox



36 FAHRRAD-GARAGEN

MiniGarage
StoreMax®
HighBoard



44 MÜLLTONNEN-BOXEN

StoreMax®
HighBoard



50 BRENNHOLZLAGER

WoodStock®



54 PFLANZGEFÄSSE UND GARTEN-HELFER

HochBeet
Pflanzbeet Belvedere®
Komposter MonAmi®
Robotergarage Charly®



64 DETAILINFORMATIONEN

Erdschrauben-Fundament
Fundamentlösungen
Technische Daten & Preise

DAS BIOHORT RUNDUM-SORGLOS-PAKET



ALLES AUS EINER HAND

Wir garantieren mit hochqualitativen Produkten nachhaltige Zufriedenheit. Außerdem unterstützen wir Sie mit lückenlosen Serviceleistungen. So kümmern wir uns immer schnellstmöglich persönlich um Ihre Anliegen - unabhängig von der Größe des betroffenen Produktes.

Einmal angeliefert, garantiert die Montage vor Ort mit einem ausgewählten, geschulten Partnernetzwerk den Komfort eines fachgerechten Aufbaus.

Das patentierte Erdschrauben-Fundament ist für alle Gerätehäuser verfügbar und ist schneller und sauberer errichtet als ein kostspieliges Betonfundament. Gemeinsam mit unseren Online-Tools wie z. B. dem Produktkonfigurator bietet Biohort den vollständigsten Service am Markt!

DAFÜR STEHEN WIR!



QUALITÄT

- 20 Jahre Garantie, Details siehe Seite 71
- feuerverzinktes, polyamid-einbrennlackiertes Stahlblech
- Schrauben und Scharniere aus rostfreiem Edelstahl
- lebenslange Wartungsfreiheit
- regenwasserdicht



STABILITÄT

- doppelte Blechstärke gegenüber Billiganbietern
- optimale konstruktive Ausführung
- hohe Schneelast bis 150 kg/m²
- sturmfest bis 150 km/h, Windstärke 12



SICHERHEIT

- Verriegelung mit Zylinderschloss
- unbrennbar



FUNKTIONALITÄT

- umfangreiche Grundausstattung
- bedienungsfreundlich
- große Auswahl an Zubehör
- vielseitige Anwendungsmöglichkeiten



SERVICE

- Lieferung frei Haus im Preis inkludiert
- kurze Lieferzeit
- Aufbauanleitung mit Fotos / 3D-Darstellungen für einfachen Zusammenbau
- Beratung durch Biohort-Service-Team
- Montageservice auf Anfrage



Lieferung frei Haus Versandfertig innerhalb von 2 bis 4 Werktagen!

Wir liefern direkt zu Ihnen nach Hause (frei Bordsteinkante). Die Lieferadresse muss mit einem 38 t-LKW (Zufahrt mind. 3 m breit) erreichbar sein.



*ausgenommen Nebengebäude CasaNova®



Montageservice - einfach unkompliziert

Biohort vermittelt Ihnen gerne einen Montagepartner, der den Aufbau fachgerecht für Sie erledigt. Montage-Richtpreise finden Sie unter biohort.com/montagepreise



Erdschrauben- fundament

Die stabile Grundlage für Biohort Gerätehäuser, -schränke und MiniGarage. Das patentierte Erdschrauben-Fundament ist schnell zu montieren. Mehr Infos auf S. 64 und unter: biohort.com/service/fundamenttipps



Produktkonfigurator

Der Biohort 3D-Konfigurator visualisiert mit wenigen Klicks jedes Produkt samt individuell gewünschtem Zubehör – und berechnet den Preis gleich mit. Und damit nicht genug: Die praktische "augmented reality" Funktion ermöglicht es Ihnen, das Produkt virtuell via Smartphone oder Tablet direkt in Ihrem Garten zu platzieren. biohort.com/service/konfigurator

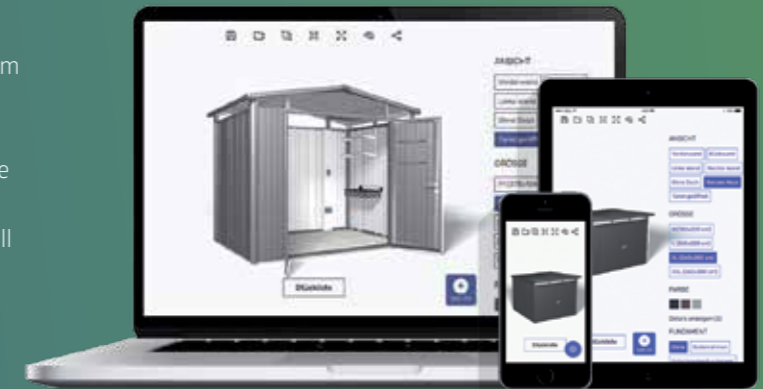

FÜR MEHR FREUDE IM GARTEN



08 HighLine®



10 Panorama®



12 AvantGarde®



14 Europa



16 Geräteschrank



22 CasaNova®

ab
€ 1.799,-
inkl. Lieferung



HighLine® Gr. H2, dunkelgrau-metallic
(mit Alu-Bodenrahmen, Alu-Bodenplatte und Doppeltür als Zubehör)



HighLine®



VORBILD IN TECHNIK UND DESIGN

Das Gerätehaus HighLine® erfüllt höchste Ansprüche

Für alle, die hinsichtlich Qualität und Design das Beste suchen – das von Industriedesignern entworfene Top-Produkt von Biohort. Das moderne Flachdach und die integrierte Rundum-Oberlichte machen das HighLine® zu einer Augenweide. Für die optimale Sicherheit sorgt die 3-fach Verriegelung mit Zylinderschloss. Der Türflügel wird mittels Gasdruckfeder halbautomatisch geöffnet und geschlossen. Das Gerätehaus HighLine® ist absolut wartungsfrei!



silber-metallic



quarzgrau-metallic



dunkelgrau-metallic



Gr. H3, quarzgrau-metallic mit Seitendach

Es entsteht eine überdachte Freifläche im Ausmaß der einfachen/doppelten Grundfläche des Gerätehauses. Rück- und Seitenwände als Sichtschutz separat erhältlich. (s. Zubehör S. 21)

VORZÜGE

Sicherheit:

- 3-fach Verriegelung mit Edelstahl-Drückergarnitur

Funktionalität:

- integrierte Dachrinne mit Anschluss für 5/4-Zoll-Schlauch
- Dachrinne mit integriertem Laubfänger auf beiden Seiten
- komfortable Türöffnung mit Gasdruckfeder

Grundausrüstung:

- umlaufendes Acrylglas-Lichtband
- Werkzeughalter (2 Stk.)
- Gerätehalter (4 Stk.)
- Regalböden und Regalsteher (jeweils 2 Stk.)



Optionales Zubehör finden Sie auf den Seiten 18-21.

GRÖSSEN: (CM, AUSSENMASSE INKL. DACHVORSPRUNG)

Türöffnung: Standardtür (Türanschlag rechts): 76 x 182 cm (B x H)
Doppeltür: 155 x 182 cm (B x H)

Die **blauen Balken** kennzeichnen die Regenrinnen bzw. zeigen die mögliche Anbauseite (ab Gr. H2) eines optionalen Seiten-/Vordaches. Details siehe Seite 20. Die strichlierten Linien kennzeichnen den Dachvorsprung.

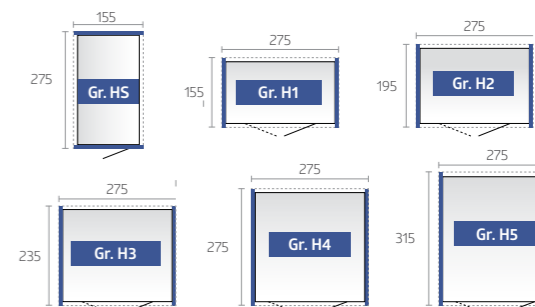

TIPP: Sie können das HighLine® ab Größe H2 ganz nach Ihren Bedürfnissen drehen und die Standardtür kann in jeder Seitenwand eingebaut werden. Ab Gr. H4 ist auch ein seitlicher Einbau der Doppeltür möglich (außermittig).

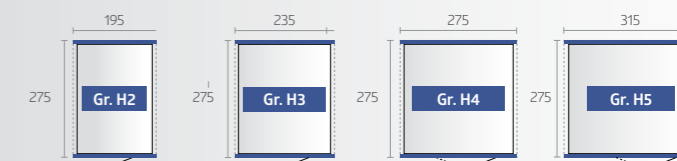

ab
€ 1.699,-
inkl. Lieferung



Panorama® Gr. P2, dunkelgrau-metallic
(mit Alu-Bodenrahmen, Alu-Bodenplatte und FloraBoard als Zubehör)



Panorama®

MEHR LUX FÜR INNEN

Lichtstärke in ihrer schönsten Form

Die umlaufende Oberlichte aus Acrylglas verleiht dem Gerätehaus Panorama® eine moderne Leichtigkeit, mit der sich dieses Satteldachmodell flexibel in jedes Gartenumfeld einfügt. Die bewährte Biohort-Qualität in Material und Verarbeitung sowie die individuellen Ausstattungsoptionen und die verschiedenen Größenvarianten machen das Panorama® zum perfekten Gerätehaus für hohe Ansprüche.



silber-metallic



quarzgrau-metallic



dunkelgrau-metallic



Gr. P2, quartzgrau-metallic
Die Standardtür kann ab Größe P2 in jeder Seitenwand eingebaut werden.

VORZÜGE

Sicherheit:

- 3-fach Verriegelung mit Edelstahl-Drückergarnitur

Funktionalität:

- integrierte Dachrinne mit Anschluss für 5/4-Zoll-Schlauch
- Dachrinne mit integriertem Laubfänger auf beiden Seiten
- komfortable Türöffnung mit Gasdruckfeder

Grundausrüstung:

- umlaufendes Acrylglas-Lichtband
- Werkzeughalter (2 Stk.)
- Gerätehalter (4 Stk.)
- Regalböden und Regalsteher (jeweils 2 Stk.)



Optionales Zubehör finden Sie auf den Seiten 18-21.

GRÖSSEN: (CM, AUSSENMASSE INKL. DACHVORSPRUNG)

Türöffnung: Standardtür (Türanschlag rechts): 76 x 182 cm (B x H) - ab Gr. P2 auch seitlicher Einbau der Standardtür möglich.

Doppeltür: 155 x 182 cm (B x H) - ab Gr. P4 auch seitlicher Einbau der Doppeltür möglich.

Die strichlierten Linien kennzeichnen den Dachvorsprung.

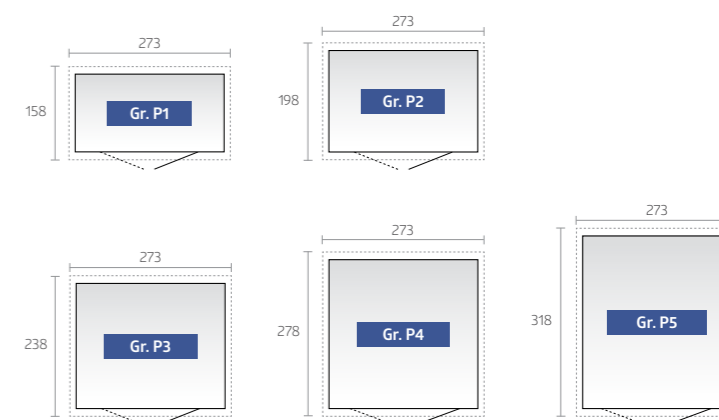



ab
€ 1.299,-
inkl. Lieferung

AVANTGARDE®



AvantGarde® Gr. A5, quarzgrau-metallic
(mit Alu-Bodenrahmen, Alu-Bodenplatte
und Doppeltür-als Zubehör)



AvantGarde®



FÜR MODERNE ARCHITEKTUR

Pultdach-Gerätehaus in bester Qualität

Das AvantGarde® macht seinem Namen alle Ehre. Es ist ein äußerst stabiles Metallgerätehaus, das den Ansprüchen moderner Architektur gerecht wird. Sein gefälliges Aussehen und seine vielen praktischen Vorzüge für den täglichen Gebrauch garantieren ungetrübte Freude. Die lebenslange Wartungsfreiheit spart Geld und kostbare Freizeit.



silber-metallic



quarzgrau-metallic



dunkelgrau-metallic



Gr. A3, silber-metallic
mit schmaler Doppeltür

VORZÜGE

Sicherheit:

- 3-fach Verriegelung mit Edelstahl-Drückergarnitur

Funktionalität:

- integrierte Dachrinne mit Anschluss für 5/4-Zoll-Schlauch
- komfortable Türöffnung mit Gasdruckfeder

Grundausrüstung:

- Acrylglasoberlichte mit Dachvorsprung
- Werkzeughalter (2 Stk.)
- Gerätehalter (4 Stk.)
- Regalböden und Regalsteher (jeweils 2 Stk.)



Optionales Zubehör finden Sie auf den Seiten 18-21.

GRÖSSEN: (CM, AUSSENMASSE INKL. DACHVORSPRUNG)

Türöffnung: Standardtür (Türanschlag rechts): 76 x 182 cm (B x H)
Doppeltür A1-A4: 139 x 182 cm (B x H)
Doppeltür A5-A8: 155 x 182 cm (B x H) - ab Gr. A7 auch seitlicher Einbau der Doppeltür möglich.

Die strichlierten Linien kennzeichnen den Dachvorsprung.

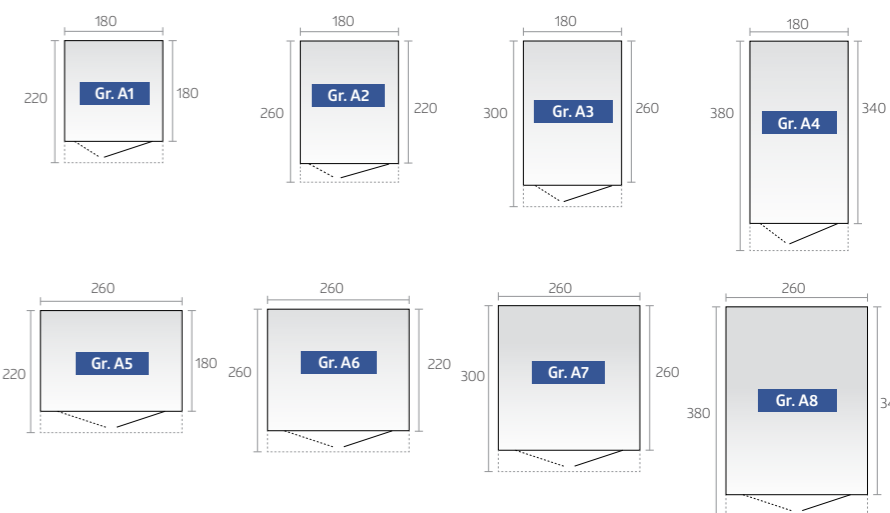

ab
€ 699,-
inkl. Lieferung



Europa Gr. 3, quarzgrau-metallic
(mit Alu-Bodenrahmen und Alu-Bodenplatte als Zubehör)



Europa



QUALITÄT ZUM GÜNSTIGEN PREIS



Alles in bester Ordnung mit dem Biohort-Klassiker

Jahrzehntlang bewährt und noch immer sehr beliebt! Vom Gerätehaus „Europa“ wurden über 150.000 Stück verkauft und die stolzen Besitzer haben ihre Freude damit. Die hohe Stabilität, die langlebigen Materialien und die Wartungsfreiheit sind die Gründe dafür. Die funktionelle Ausstattung erleichtert die Arbeit und schafft Ordnung. Eine umfangreiche Grundausrüstung und durchdachtes Zubehör erfüllen alle Wünsche.



silber-metallic



quarzgrau-metallic



dunkelgrau-metallic



dunkelgrün

VORZÜGE

Sicherheit:

- 2-fach Verriegelung mit Drehgriff-Zylinderschloss

Funktionalität:

- integrierte Dachrinne mit Anschluss für 1-Zoll-Schlauch
- Hausverlängerung als Sonderlösung erhältlich (siehe Zubehör auf S. 20)

Grundausrüstung:

- integriertes Ordnungssystem am Türinnenflügel (inkl. 6 Aufhängehaken)
- Gerätehalter (4 Stk.)
- Regalböden und Regalsteher (jeweils 2 Stk.)
- zwei Extra-Anbauwinkel für die Wandmontage (bei Gr. 2A und Gr. 4A)
- Windhaken zum Fixieren der geöffneten Türen



Optionales Zubehör finden Sie auf den Seiten 18-21.

GRÖSSEN: (CM, AUSSENMASSE INKL. DACHVORSPRUNG)

Türöffnung: 135 x 170 cm (B x H) - ab Gr. 2A auch außermittiger Einbau der Doppeltür möglich, bei den Hausgrößen 4, 5, 6 und 7 seitlicher Einbau der Doppeltür möglich.

Die strichlierten Linien kennzeichnen den Dachvorsprung.

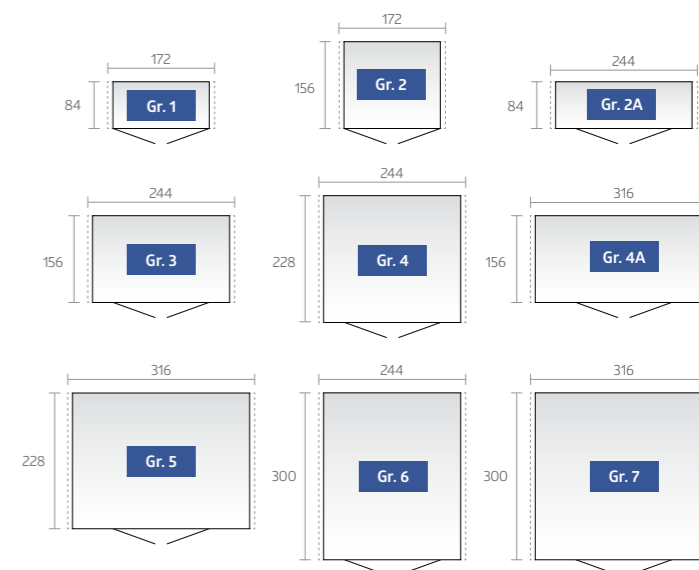

Technische Daten sowie Detailinformationen finden Sie auf S. 68.

ab
€ 499,-
inkl. Lieferung



Geräteschrank Gr. 230, quarzgrau-metallic
(mit Alu-Bodenrahmen und Alu-Bodenplatte als Zubehör)

Zum Produkt



Geräteschrank



KLEIN
ABER
FEIN

Schöner Schrank mit hohem Nutzwert

Wo Raum knapp ist, zeigt er seine Klasse. Im Garten, auf der Terrasse, in der Garage oder auf dem Balkon behütet und ordnet er, ohne Ihren Lebensraum einzuschränken.

Mit dem Biohort-Geräteschrank können Sie Gartengeräte, Griller, Gartenmöbel u.ä. regenwassergeschützt und diebstahlsicher verstauen. Er fügt sich - durch die kompakte Größe und dank seines eleganten Designs - harmonisch in seinen Standort ein.



silber-metallic



quarzgrau-metallic



dunkelgrau-metallic



dunkelgrün



Gr. 90, dunkelgrau-metallic

VORZÜGE

- unsichtbare, integrierte Durchlüftung
- regenwasserdicht

Sicherheit:

- 2-fach Verriegelung mit Drehgriff-Zylinderschloss

Grundausrüstung:

- integriertes Ordnungssystem am Türinnenflügel (inkl. 6 Aufhängehaken)
- Gerätehalter (4 Stk.)
- Regalböden und Regalsteher (jeweils 2 Stk.)
- Windhaken zum Fixieren der geöffneten Türen



Optionales Zubehör finden Sie auf den Seiten 18-21.

GRÖSSEN: (CM, AUSSENMASSE)

Türöffnung: Gr. 90: 65 x 170 cm (B x H), Gr. 150 und 230: 135 x 170 cm (B x H)



Technische Daten sowie Detailinformationen finden Sie auf S. 68.



GRUND-AUSSTATTUNG



OPTIONALES ZUBEHÖR

HighLine®
Panorama®
AvantGarde®
Europa
Geräteschrank

01 Gerätehalter Konstruiert zum Aufhängen von Spaten, Rechen, Gartenschläuchen etc. 4 Stück Grundausstattung.	✓ ★	✓ ★	✓ ★	✓ ★	✓ ★
02 Regalböden / Regalsteher Grundausstattung: 2 Regalböden (Tiefe: 24,5 cm) und 2 Regalsteher. Zusätzliche Regalböden mit 24,5 cm bzw. 43,5 cm Tiefe sowie Regalsteher sind als Zubehör erhältlich.	✓ ★	✓ ★	✓ ★	✓ ★	✓ ★
03 Werkzeughalter Grundausstattung: 2 Werkzeughalter Auf der Innenseite des Türflügels. Max. 4 Werkzeughalter je Türflügel möglich.	✓ ★	✓ ★	✓ ★		
04 Haken-Set Set bestehend aus je einem Kombi-, Stiel- und Schaufelhaken und einer Wandschiene, die in 2 Regalsteher* eingehängt wird.	★	★	★	★	★
05 Elektro-Montagepaneel Dezent verdeckte Kabelführung und einfache Montage von Schaltern und Steckdosen in variablen Positionen (ohne abgebildete Elektroausstattung).	★	★	★	★	★
06 LED-Leuchte Akkubetriebene Leuchte mit Bewegungssensor und Dauerlichtschalter; magnetische Anbringung möglich; inkl. USB-Ladekabel	★	★	★	★	★
07 Fahrradaufhängung "bikeMax" Gerätehaus Europa: 6-fach höhenverstellbar, für Fahrräder bis 26 Zoll, Gerätehaus AvantGarde®, HighLine®, Panorama®: 8-fach höhenverstellbar für Fahrräder bis 29 Zoll. Absperröse für Fahrradschlösser integriert.	★	★	★	★	
08 Fahrradständer "bikeHolder" Optimales Abstellen von Fahrrädern durch verstellbare Klemmbügel. Die Grundplatte wird in 2 Regalsteher eingehängt. Schnelles und einfaches Fixieren der Fahrradreifen für max. 3 Fahrräder pro „bikeHolder“.	★	★	★	★	
09 Bodenschwellen-Rampe Für Außenseite und Innenseite, für bequemes Überfahren der Bodenschwelle, nur bei Alu-Bodenrahmen und Doppeltür erforderlich, Belastbarkeit max. 200 kg, Länge: 135 cm	★	★	★	★	★
10 Klapptisch Der platzsparende Klapptisch wird in 2 Regalsteher* eingehängt. So haben Sie schnell eine stabile Arbeitsfläche. Traglast max. 30 kg, Größe: 69 x 58 cm	★	★	★	★	★
11 Einhängesack Ideal zum Aufbewahren von Kleinteilen, inkl. Wandschiene zum Einhängen in 2 Regalsteher*. Sack aus schwarzem Polyestergeflecht. Größe: B 67 x T 34 x H 20 cm	★	★	★	★	★
12 FloraBoard Zwei Steher in der Farbe des Gerätehauses werden an der Außenwand angeschraubt und die Blumenkästen in beliebiger Höhe eingehängt. Kunststoffeinsätze zur einfacheren Bepflanzung werden standardmäßig mitgeliefert.	★	★	★		



01 Gerätehalter



02 Regalböden / Regalsteher



03 Werkzeughalter



04 Haken-Set



05 Elektro-Montagepaneel



06 LED-Beleuchtung



07 Fahrradaufhängung "bikeMax"



08 Fahrradständer "bikeHolder"



09 Bodenschwellen-Rampe



10 Klapptisch



11 Einhängesack



12 FloraBoard

* Regalsteher nicht im Lieferumfang enthalten



OPTIONALES ZUBEHÖR

	HighLine®	Panorama®	AvantGarde®	Europa	Geräteschrank
13 Seitendach Das Seitendach wird am Gerätehaus HighLine® (ab Gr. H2) jeweils an der Seite mit der Regenrinne – wahlweise ein- oder beidseitig – fixiert. So entsteht eine überdachte Freifläche im Ausmaß der einfachen/doppelten Grundfläche des Gerätehauses. Die Alu-Stützen sind mit höhenverstellbaren Füßen ausgestattet. Das Regenfallrohr ist inkludiert. Das Seitendach für das Gerätehaus Europa kann wahlweise links, rechts oder beidseitig angebaut werden. Der Bausatz enthält die Stützen, ein kurzes Regenfallrohr und das Befestigungsmaterial (nicht für Größe 1 und Größe 2A erhältlich).	★			★	
14 Fensterelement Das komplette Seitenwandelement mit Metallrahmen-Ausstellfenster (Kunststoffglas) bringt Tageslicht ins Gerätehaus. (Fensteröffnung 50 x 58 cm).				★	
15 Seitenwände für Gerätehaus HighLine®-Seitendach Wahlweise werden eine Rückwand und/oder eine Seitenwand am Seitendach des Gerätehauses HighLine® (ab Gr. H2) angebracht. Sie sind in der Farbe des Hauses erhältlich.	★				
16 Regenfallrohr-Set Zwei Metall-Fallrohre in Hausfarbe mit Auslaufbogen inkl. Befestigungsmaterial.	★	★	★	★	
17 Erdschrauben-Fundament Das patentierte System mit integrierter Wasserbarriere besteht aus Aluprofilen und Aludielen auf Erdschrauben. Bis zu 10% Bodengefälle kann auf einfache Weise nivelliert werden. Details siehe Seite 64.	★	★	★	★	★
18 Alu-Bodenrahmen Er verleiht dem Gerätehaus auf unebenem Boden (z. B. Wiese) auch ohne Fundament die notwendige Stabilität. Die mitgelieferten Bodenanker tragen zur Sturmsicherheit bei.	★	★	★	★	★
19 Alu-Bodenplatte Der hochwertige Alu-Riffelblechboden besteht je nach Hausgröße aus 1-5 Segmenten inkl. Verbindungsprofilen. Zur Verlegung ist der Alu-Bodenrahmen erforderlich.	★	★	★	★	★
20 Zusatztür Damit Ihr Gerätehaus von zwei Seiten begehbar wird, können Sie eine weitere Tür in einer Seitenwand einbauen. Im Lieferumfang der Zusatztür sind eine Edelstahl-Drückergarnitur mit Normzylinder, eine 3-fach Verriegelung, eine Gasdruckfeder, Scharniere, zwei Werkzeughalter sowie die passenden seitlichen Türanschlagbleche enthalten. Der Türanschlag ist nur rechts möglich. Ihr Gerätehaus „Europa“ kann mit zusätzlichen Standardtüren (z. B. für den Einbau in der Seitenwand) ausgestattet werden. Außerdem können Sie eine extrabreite Tür mit den Maßen 171 x 170 cm, zusätzlich oder statt der Standardtür bestellen (nur außermittiger Einbau).	★	★	★	★	
21 Doppeltür Erleichtert Ihnen das Ein- und Ausfahren mit großen Geräten. Der 2. Türflügel ist innen mit einer Drehverriegelung und mit einer Gasdruckfeder ausgestattet.	★	★	★		
22 Hausverlängerung Für die Häuser mit den Breiten 244 cm bzw. 316 cm stehen Verbindungsmodule zur Verfügung. Somit können zwei Gerätehäuser der Länge nach zu einem großen Haus zusammengefügt werden. Die Giebel der beiden Häuser werden an der Verbindungsstelle mit Profilen unterstützt und verbunden, die Durchgangshöhe beträgt hier 170 cm (wie Türhöhe).				★	



13 Seitendach für Gerätehaus HighLine®/Europa



14 Fensterelement



15 Seitenwände für Seitendach Gerätehaus HighLine®



16 Regenfallrohr-Set



17 Erdschrauben-Fundament



18 Alu-Bodenrahmen



19 Alu-Bodenplatte



20 Zusatztür / 21 Doppeltür



20 Zusatztür / 22 Hausverlängerung

ab
€ 7.590,-
inkl. Lieferung

VORZÜGE

- Sandwechelemente mit einem isolierten Kern aus Styropor (EPS20, 40 mm)
- Sicherheit:**
 - 3-fach Verriegelung mit Edelstahl-Drückergarnitur
 - Dach- bzw. Schneelast bis zu 215 kg/m² (abzüglich der Dachbeschwerung wie z. B. Begrünung)
- Funktionalität:**
 - gut beheizbar durch Wärmedämmung U-Wert Seitenwände: 0,76 W/(m²K)
 - Türanschlag rechts oder links frei wählbar
 - große Auswahl an Zubehör für den Innenausbau
 - Belüftung durch zu öffnende Acrylglas-Oberlichte
 - komfortable Türöffnung mit Gasdruckfeder



CasaNova® 3x4, dunkelgrau-metallic
(mit Alu-Bodenrahmen, Alu-Bodenplatte, 2.Türflügel, Außenbeleuchtung und zwei Glaselementen als Zubehör)

EXTRA
PROSPEKT
anfordern unter
www.biohort.com



Nebengebäude CasaNova®



Konfigurieren Sie jetzt Ihr CasaNova®!
www.biohort.com/de/3d-konfigurator



DESIGN, DAS SICH IHREN WÜNSCHEN ANPASST

Das High-End-Metallgebäude mit isolierten Seitenwänden

Ob als Gerätehaus, Werkstatt oder Saunahaus – das isolierte Design-Nebengebäude CasaNova® beweist mit umfangreichen Ausstattungsvarianten einzigartige Flexibilität und passt sich exakt Ihren Vorstellungen an. Ganz gleich, ob Sie nach funktionalem Stauraum und einer Überwinterungsmöglichkeit für Pflanzen suchen oder sich eine Ruheoase im Freien schaffen wollen: Mit dem CasaNova® erfüllen sich Ihre Wünsche auf einem einzigartigen Qualitätsniveau.

GRÖSSEN (CM, AUSSENMASSE INKL. DACHVORSPRUNG)

Türöffnung: Standardtür: 90 x 198 cm (B x H)
Doppeltür: 187 x 198 cm (B x H)

Die strichlierten Linien kennzeichnen den Dachvorsprung.

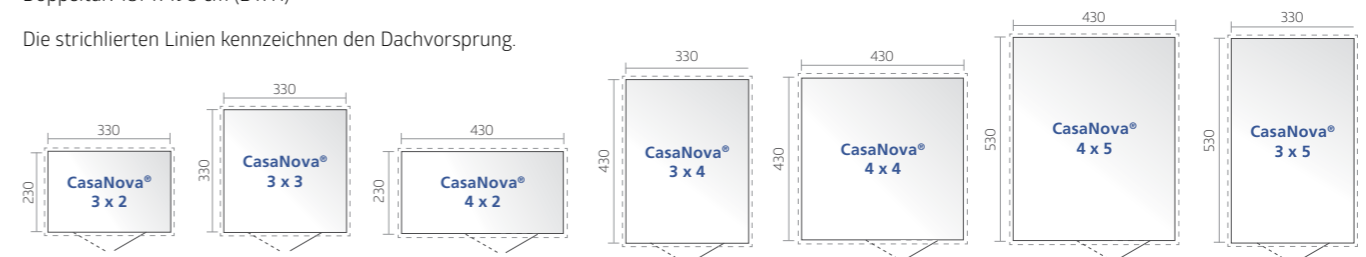

silber-metallic



dunkelgrau-metallic



CasaNova® 3x4, dunkelgrau-metallic
(mit Alu-Bodenrahmen, 2 Glaselementen, Außenbeleuchtung und Sauna als Zubehör)



CasaNova® 3x3, dunkelgrau-metallic
(mit Zusatztür, Dreh-Kipfenster und Deckensektionaltor als Zubehör)



CasaNova® 3x5, dunkelgrau-metallic
(mit Glaselement als Zubehör)

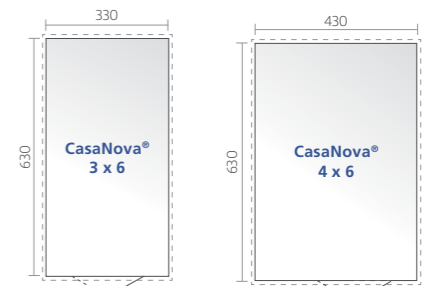

TIPP: Türposition frei konfigurierbar an allen Seiten.

EINE FRAGE DES GUTEN STILS



26 Terrassenschrank
Romeo®



28 StoreMax®



30 HighBoard



32 LoungeBox®



34 FreizeitBox

ab
€ 799,-
inkl. Lieferung



Terrassenschrank Romeo® Gr. M, silber-metallic

VORZÜGE

- regenwasserdicht
- unsichtbare, integrierte Durchlüftung

Sicherheit:

- 3-fach Verriegelung mit Drehgriff-Zylinderschloss

Funktionalität:

- komfortable Türöffnung mit Gasdruckfeder

Grundausrüstung:

- Regalböden (2 Stk.) und Regalsteher (3 Stk.)
- Ordnungssystem an der Türinnenseite (inkl. 6 Aufhängehaken)

Terrassenschrank Romeo®



MEHR RAUM FÜR DAS WESENTLICHE

Außen schlank, innen voluminös

Der Terrassenschrank Romeo® schafft Raum, ohne selbst viel zu benötigen. Außerdem verwöhnt er alle Balkon- und Terrassengenießer mit einer individuellen Regal-Ausstattung, mittels Gasdruckfedern sanft schließenden Türen und vielen weiteren typischen Biohort-Details!

GRÖSSEN (CM)

Türöffnung: 103 x 131 cm (B x H)

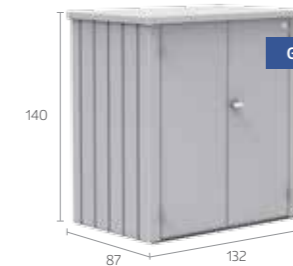

OPTIONALES ZUBEHÖR



Regalböden (2 Stk.)

feuerverzinkte Stahlböden (61 x 43 cm) - zusätzlich zu den bereits in der Grundausrüstung enthaltenen Regalböden optional erhältlich.



silber-metallic



quarzgrau-metallic



dunkelgrau-metallic



ab
€ 999,-
inkl. Lieferung

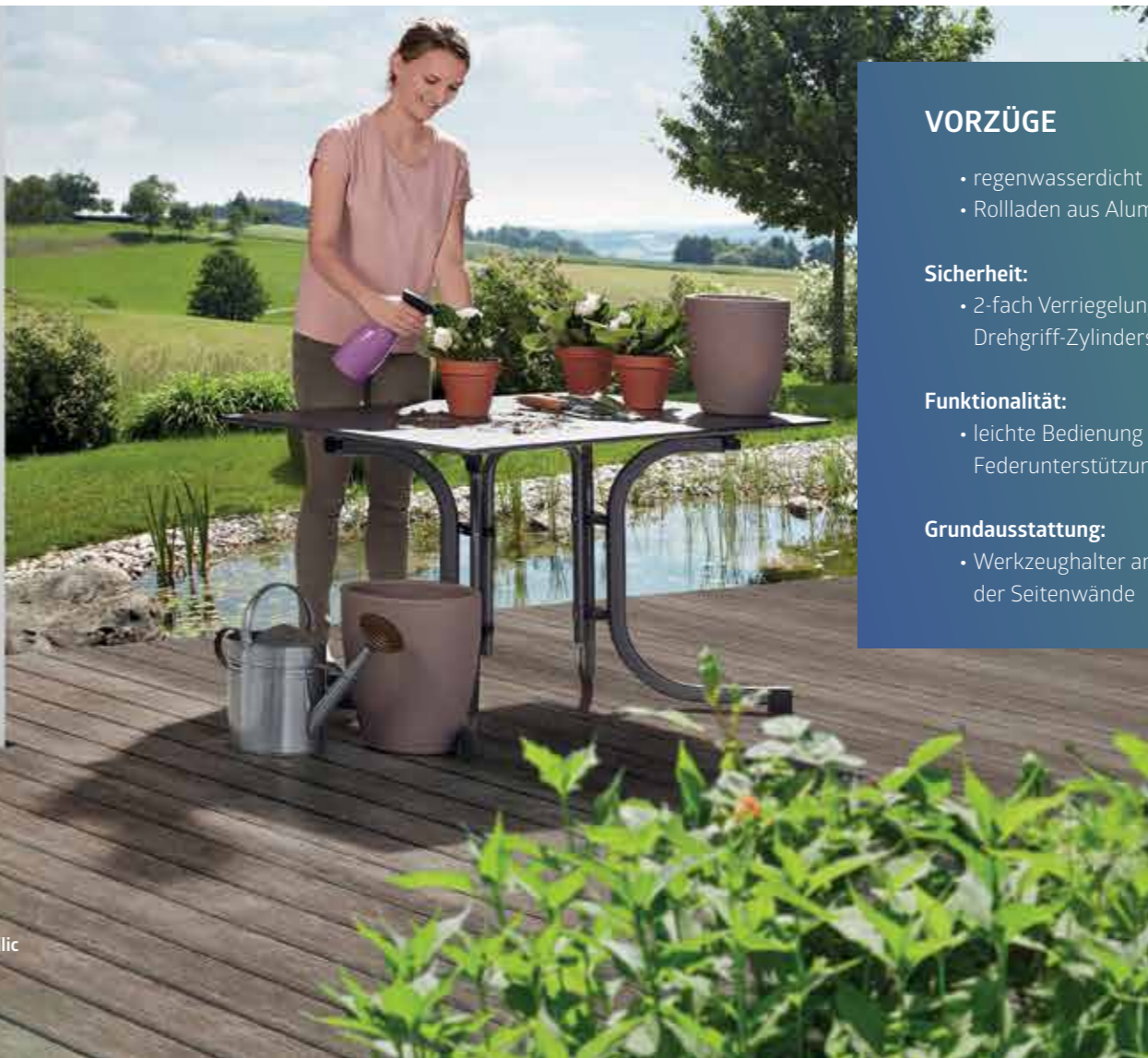

VORZÜGE

- regenwasserdicht
- Rollläden aus Aluminium

Sicherheit:

- 2-fach Verriegelung mit Drehgriff-Zylinderschloss

Funktionalität:

- leichte Bedienung durch Federunterstützung

Grundausrüstung:

- Werkzeughalter an den Innenseiten der Seitenwände



StoreMax® Gr. 120, quarzgrau-metallic

StoreMax®



AUSSEN DESIGN INNEN PLATZ

Gartengenuss auf höchstem Niveau

Ein Garten ist eine Wohlfühloase – zumindest, wenn er aufgeräumt ist. Genau dafür bietet der StoreMax® maximalen Stauraum auf wenig Platz, der mit Regalen und Zwischenböden noch individuell eingeteilt werden kann. Ob Rasenmäher-Garage, Gartenwerkzeug-Truhe oder Stauraum für Kissen, hinter dem zweigeteilten Öffnungssystem findet sich Platz für alles!

GRÖSSEN (CM)

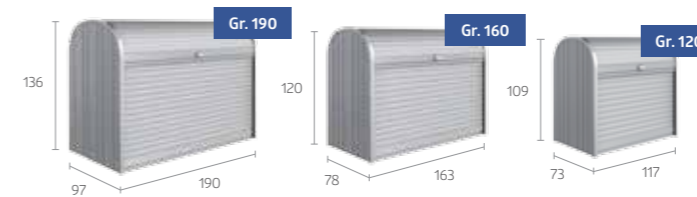

Der obere Rollläden kann separat geöffnet werden.



Für das vollständige Öffnen des StoreMax® gleitet der vordere Rollläden nach hinten.

OPTIONALES ZUBEHÖR



Eckregale-Set (passend für Größe 120 & 160)

2 Regalböden (Dreieckform) mit Regalhalter, 5-fach höhenverstellbar, nachträglich einfach ohne Werkzeug einzubauen, wahlweise links oder rechts montierbar.



Zwischenboden (passend für Größe 160 & 190)

2-teiliger Stahlboden mit Regalstützen, Traglast ca. 100 kg, auch als 2-teiliges Regal verwendbar, 5-fach höhenverstellbar, nachträglich einfach einzubauen.



Regale-Set (passend für Größe 190)

2 Stahlböden (72 x 24,5 cm) und 2 Regalsteher.



silber-metallic



quarzgrau-metallic



dunkelgrau-metallic



StoreMax® Gr. 120, quarzgrau-metallic mit Eckregale-Set

ab
€ 1.399,-
inkl. Lieferung

VORZÜGE

- regenwasserdicht
- unsichtbare, integrierte Durchlüftung
- Deckel aus Aluminium

Sicherheit:

- Verriegelung mit Drehnebel-Zylinderschloss

Funktionalität:

- komfortable Deckel- und Türöffnung mit Gasdruckfeder

Grundausrüstung:

- Mülltonnen-Deckelöffner (3 Stk.)



HighBoard Gr. 160, dunkelgrau-metallic
(mit Werkzeughalter und Zwischenboden als Zubehör)

HighBoard

**HIGHLIGHT
AUF DER
TERASSE**

Multitalent zum Aufbewahren

Die Einsatzmöglichkeiten des HighBoard sind dank Flügeltüren und Deckelöffnung vielfältig: ob als Stauraum für Kissen, Gartentensilien oder als ideale Ergänzung zu Ihrer Outdoor-Küche - alles ist witterungsgeschützt und ordentlich verstaut. Die edle Optik wurde von Industriedesignern entworfen und ist garantiert ein Highlight auf jeder Terrasse.

GRÖSSEN (CM)

Türöffnung: Gr. 160: 140 x 100 cm (B x H),
Gr. 200: 167 x 110 cm (B x H)

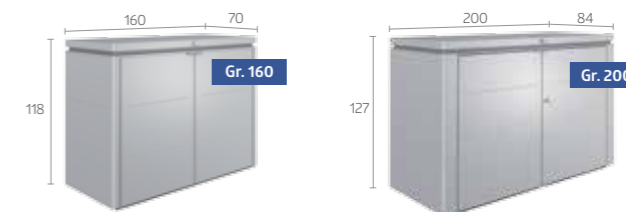

silber-metallic

quarzgrau-metallic

dunkelgrau-metallic



HighBoard Gr. 160, silber-metallic
mit Zwischenboden

OPTIONALES ZUBEHÖR



Einhängesack

Der Sack aus schwarzem Polyestergeflecht bietet zusätzlichen Stauraum und wird einfach am Rahmen eingehängt. Belastbarkeit max. 10 kg.



Zwischenboden

In silber-metallic, 9-fach höhenverstellbar. Einfach einzubauen und variabel verwendbar (z. B. als durchgehender Boden oder als Regal). Traglast 50 kg.



Werkzeughalter

Auf der Innenseite der Türflügel. Max. 2 Werkzeughalter je Türflügel möglich.



Deckelnetz

Die Lösung für Kleinteile. Kann einfach an der Deckelinnenseite angebracht werden.

ab
€ 899,-
inkl. Lieferung



LoungeBox® Gr. 160, dunkelgrau-metallic

VORZÜGE

- regenwasserdicht
- unsichtbare, integrierte Durchlüftung
- Deckel aus Aluminium

Sicherheit:

- Verriegelung mit Drehnebel-Zylinderschloss

Funktionalität:

- komfortable Deckelöffnung mit Gasdruckfeder



LoungeBox®

- NIEMALS STREICHEN
- LIEFERUNG FREIHAUS
- GARANTIE 20 JAHRE

STILVOLLE
ELEGANZ

Design für hohe Ansprüche
Die LoungeBox® ist der perfekte Stauraum für Sitzkissen und viele Dinge, die sonst keinen Platz haben. Durch die ansprechende Optik passt sie perfekt auf jede Terrasse.

GRÖSSEN (CM)



OPTIONALES ZUBEHÖR



Einhängesack
Der Sack aus schwarzem Polyestergeflecht bietet zusätzlichen Stauraum und wird einfach am Rahmen eingehängt. Belastbarkeit max. 10 kg.



Deckelnetz
Die Lösung für Kleinteile. Kann einfach an der Deckelinnenseite angebracht werden.



ab
€ 299,-
inkl. Lieferung



FreizeitBox Gr. 160^{HIGH}, quarzgrau-metallic

VORZÜGE

- regenwasserdicht
- unsichtbare, integrierte Durchlüftung

Sicherheit:

- 2-fach Verriegelung mit Drehgriff-Zylinderschloss

Funktionalität:

- komfortable Deckelöffnung mit Gasdruckfeder

Zum Produkt



FreizeitBox

FORMSCHÖN & LANGLEBIG

Die perfekte Truhe für außen

Sie steckt locker all das weg, wofür Sie keinen geeigneten Aufbewahrungsort haben. Ideal zum Verstauen von Sitzkissen, Sonnenliegen, Klappstühlen, Spielzeug, Sport- und Campingutensilien. 4 Größen, 5 Farben – für alle Ansprüche. Durch hochwertige Materialien eine dauerhafte Lösung.

GRÖSSEN (CM)



TIPP: Ideal auch als Paket-Box!



OPTIONALES ZUBEHÖR



Einhängesack

Der Sack aus schwarzem Polyestergeflecht bietet zusätzlichen Stauraum und wird einfach am Rahmen eingehängt. Belastbarkeit max. 10 kg.



Deckelnetz

Die Lösung für Kleinteile. Kann einfach an der Deckelinnenseite angebracht werden. In der FreizeitBox 180 können zwei Netze nebeneinander fixiert werden.



Paketbox-Kit

Edelstahl-Verschlussbügel und Vorhangschloss mit Ziffernkombination und Edelstahl-Sicherungsseil.

Technische Daten sowie Detailinformationen finden Sie auf S. 70.

AUS LIEBE ZUM FAHRRAD



38 MiniGarage



40 StoreMax®



42 HighBoard



MiniGarage, silber-metallic
(mit Alu-Bodenrahmen, Alu-Bodenplatte,
Fahrradhängeschiene und Regalsystem als Zubehör)

VORZÜGE

- regenwasserdicht
- unsichtbare, integrierte Durchlüftung

Sicherheit:

- 3-fach Verriegelung
- Drehgriff-Zylinderschloss

Funktionalität:

- komfortable Türöffnung mit Gasdruckfeder

Grundausrüstung:

- Ordnungssystem an der Türinnenseite (inkl. 6 Aufhängehaken)

Zum Produkt



MiniGarage

KLEIN MIT GROSSEM NUTZEN

Multifunktionales Platzwunder ohne Genehmigungspflicht*

In der MiniGarage können Sie bis zu 2 Fahrräder oder Gartengeräte und Gartenmöbel etc. ideal verstauen. Mit einer Höhe von nur 145 cm unterliegt sie grundsätzlich keiner Genehmigungspflicht*. Das intelligente Schienensystem (optional) erleichtert das Einstellen des Fahrrades: Hinterrad auf Bodenschiene stellen, Fahrradlenker in ausziehbare obere Schiene einhängen, einschieben, fertig! Zum Verstauen von Gartenwerkzeug leistet das ausziehbare Regalsystem mit 2 Böden (150 cm Länge) wertvolle Dienste. Die MiniGarage - multifunktional im Einsatz, modern im Design.

GRÖSSE (CM)

Türöffnung: 103 x 131 cm (B x H)

Innenmaße: 117 x 195 x 137 cm (B x T x H)

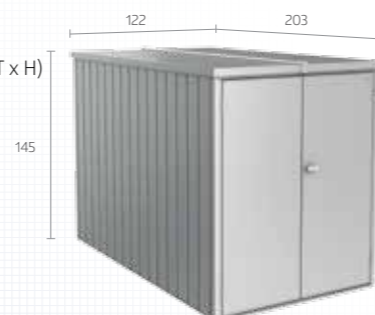

silber-metallic

dunkelgrau-metallic



MiniGarage mit Regalsystem



MiniGarage mit Regalsystem und Fahrradhängeschiene



MiniGarage mit zwei Regalsystemen



MiniGarage mit zwei Fahrradhängeschienen und Elektro-Montagepaneel



TIPP: Auch mit Elektro-Montagepaneel erhältlich. Details siehe Seite 18.

OPTIONALES ZUBEHÖR



Fahrradhängeschiene

Ausziehbar, mit Führungsschiene am Boden, zum bequemen Ein- und Ausfahren der Fahrräder. Max. 2 Fahrradhängeschienen möglich.



Regalsystem

Ausziehbar, bestehend aus zwei Regalböden inkl. Führungsschienen (Maße je Boden: B 43 x T 150 x H 5 cm) höhenverstellbar. Belastung max. 15 kg je Boden.



Alu-Bodenrahmen / Alu-Bodenplatte

Der Alu-Bodenrahmen verleiht der MiniGarage auch auf unebenem Boden die notwendige Stabilität. Der hochwertige und elegante Alu-Riffelblechboden kann nur in Verbindung mit dem Alu-Bodenrahmen verlegt werden.



Erdschrauben-Fundament

Das patentierte System mit integrierter Wasserbarriere besteht aus Aluprofilen und Aludielen auf Erdschrauben. Bis zu 10% Bodengefälle kann auf einfache Weise nivelliert werden. Details siehe Seite 64.



ab
€ 1.499,-
inkl. Lieferung



StoreMax® Gr. 190, silber-metallic

StoreMax®

VORZÜGE

- regenwasserdicht
- Rollläden aus Aluminium

Sicherheit:

- 2-fach Verriegelung mit Drehgriff-Zylinderschloss

Funktionalität:

- leichte Bedienung durch Federunterstützung

Grundausrüstung:

- Werkzeughalter an den Innenseiten der Seitenwände

Zum Produkt



ROLLLADEN HOCH RADSPASS RAUS

Macht eine gute Figur

Direkt vorm Haus, jederzeit startklar: Die regensichere Fahrrad-Garage StoreMax® mit „bikeHolder“ bietet maximalen Stauraum auf wenig Platz – optimal dimensioniert für bis zu zwei Fahrräder. Die besonders leichtgängige Rollladenführung schont die Kraftreserven für die Tour und sichert das wertvolle Bike mit einer robusten Zylinderschloss-Verriegelung.

GRÖSSE (CM)

Innenmaße: 188 x 86 cm (B x T)



Gr. 190

Fassungsvermögen: 2 Erwachsenen-Fahrräder

OPTIONALES ZUBEHÖR



Fahrradständer-Set "bikeHolder" (passend für Größe 190)

Die Grundplatte inkl. verstellbarer Klemmbügel wird in 2 Regalsteher eingehängt und ermöglicht das optimale Abstellen von 2 Fahrrädern, inklusive 2 Regalsteher.

Der obere Rollladen kann separat geöffnet werden.



Für das vollständige Öffnen des StoreMax® gleitet der vordere Rollladen nach hinten.



silber-metallic



quarzgrau-metallic



dunkelgrau-metallic



StoreMax® Gr. 190, silber-metallic mit Fahrradständer-Set "bikeHolder"

ab
€ 1.899,-
inkl. Lieferung



HighBoard Gr. 200, quarzgrau-metallic
(mit Fahrradständer "bikeHolder" als Zubehör)

VORZÜGE

- regenwasserdicht
- unsichtbare, integrierte Durchlüftung
- Deckel aus Aluminium

Sicherheit:

- Verriegelung mit Drehknebel-Zylinderschloss

Funktionalität:

- komfortable Deckel- und Türöffnung mit Gasdruckfeder

Grundausrüstung:

- Mülltonnen-Deckelöffner (3 Stk.)

Zum Produkt



HighBoard



HIER PARKT DAS FAHRRAD

Hochwertiges sicher verstaut

Radfahren hält den Menschen fit – und das HighBoard Ihr Fahrrad: absolut regengeschützt, mit integrierter Durchlüftung, speziellen Fahrradhalterungen und robuster Zylinderschloss-Verriegelung gegen Langfinger. Bis zu zwei Räder lassen sich durch den zusätzlich zu öffnenden Deckel bequem ein- und ausparken. So steht der spontanen Radtour nichts mehr im Weg.

GRÖSSE (CM)

Türöffnung: Gr. 200: 167 x 110 cm (B x H)
Innenmaße: 195 x 76 x 120 cm (B x T x H)



Fassungsvermögen: 2 Erwachsenen-Fahrräder



silber-metallic



quarzgrau-metallic



dunkelgrau-metallic



HighBoard Gr. 200, silber-metallic mit Fahrradständer "bikeHolder"

OPTIONALES ZUBEHÖR



Fahrradständer "bikeHolder" (passend für Größe 200)

Die Grundplatte inkl. verstellbarer Klemmbügel wird an der Seitenwand eingehängt und ermöglicht das Abstellen von 2 Fahrrädern.



Elektromontagepaneel

Dezent verdeckte Kabelführung und einfache Montage von Schaltern und Steckdosen in variablen Positionen (ohne abgebildete Elektroausrüstung)



Werkzeughalter

Auf der Innenseite der Türflügel. Max. 2 Werkzeughalter je Türflügel möglich.



Deckelnetz

Die Lösung für Kleinteile. Kann einfach an der Deckelinnenseite angebracht werden.

Technische Daten sowie Detailinformationen finden Sie auf S. 69.



DIE SCHÖNSTE ART
MÜLL ZU TRENNEN



46 StoreMax®



48 HighBoard

ab
€ 999,-
inkl. Lieferung

VORZÜGE

- regenwasserdicht
- Rollladen aus Aluminium

Sicherheit:

- 2-fach Verriegelung mit Drehgriff-Zylinderschloss

Funktionalität:

- leichte Bedienung durch Federunterstützung

Grundausrüstung:

- Werkzeughalter an den Innenseiten der Seitenwände

Zum Produkt



StoreMax® Gr. 160, dunkelgrau-metallic

StoreMax®

DESIGNER-MANTEL FÜR DIE TONNEN

Elegante Funktionalität

Bis zu drei 240 l Mülltonnen verschwinden wie von Zauberhand hinter dem leicht gleitenden Rollladen. Das zweigeteilte Öffnungssystem erlaubt mittels separat zu öffnendem oberen Rollladen die komfortable Befüllung der verborgenen Tonnen – und durch die Möglichkeit der vollständigen Öffnung deren einfache Entnahme zur Entleerung.

GRÖSSEN (CM)

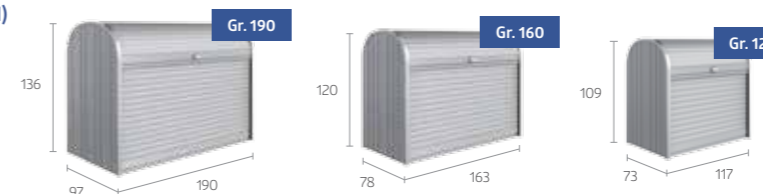

Beispiele für Fassungsvermögen

Größe	Fassungsvermögen
120	2 x 120 l Mülltonnen
160	3 x 120 l Mülltonnen oder 2 x 240 l Mülltonnen, quer
190	3 x 120 l Mülltonnen oder 3 x 240 l Mülltonnen



silber-metallic



quarzgrau-metallic



dunkelgrau-metallic



StoreMax® Gr. 160, dunkelgrau-metallic

OPTIONALES ZUBEHÖR



Eckregale-Set (passend für Größe 120 & 160)

2 Regalböden (Dreieckform) mit Regalhalter, 5-fach höhenverstellbar, nachträglich einfach ohne Werkzeug einzubauen, wahlweise links oder rechts montierbar.

Zum Befüllen der Mülltonnen reicht das Öffnen des oberen Rollladens.



Für das vollständige Öffnen des StoreMax® gleitet der vordere Rollladen nach hinten.

ab
€ 1.399,-
inkl. Lieferung



HighBoard Gr. 200, silber-metallic

VORZÜGE

- regenwasserdicht
- unsichtbare, integrierte Durchlüftung
- Deckel aus Aluminium

Sicherheit:

- Verriegelung mit Drehknebel-Zylinderschloss

Funktionalität:

- komfortable Deckel- und Türöffnung mit Gasdruckfeder

Grundausrüstung:

- Mülltonnen-Deckelöffner (3 Stk.)

Zum Produkt



HighBoard



EDLES IM VORGARTEN

Unschönes schön verpackt

Mülltonnen sind kein schöner Anblick – außer sie verschwinden hinter edlem Industriedesign. Zusätzlich macht das HighBoard mit seinen großzügigen Flügeltüren und der zusätzlichen Deckelöffnung sowohl das Befüllen als auch das Entleeren der Tonnen zum Kinderspiel. Und die robuste Zylinderschloss-Verriegelung beugt der Ablagerung von Fremdmüll vor.



silber-metallic



quarzgrau-metallic



dunkelgrau-metallic



HighBoard Gr. 200, silber-metallic

GRÖSSEN (CM)

Türöffnung: Gr. 160: 141 x 98 cm (B x H),
Gr. 200: 167 x 110 cm (B x H)



Beispiele für Fassungsvermögen

Größe	Fassungsvermögen
160	3 x 120 l Mülltonnen
200	3 x 120 l Mülltonnen oder 3 x 240 l Mülltonnen

OPTIONALES ZUBEHÖR



Werkzeughalter

Auf der Innenseite der Türflügel.
Max. 2 Werkzeughalter je Türflügel möglich.



HOLZLAGER IN SEINER SCHÖNSTEN FORM



51 WoodStock®

ab
€ 549,-
inkl. Lieferung

VORZÜGE

- Stabilität durch massiven Alurohr-Rahmen

Funktionalität:

- integrierte Regenrinne an der Vorderseite
- universell einsetzbar auch für Gartengeräte
- vielfältige Zubehörmöglichkeiten

Grundausrüstung:

- Schrauben und Dübel zur Bodenbefestigung

Zum Produkt



WoodStock® Gr. 230, dunkelgrau-metallic

WoodStock®



DAS MULTITALENT

Kaminholzlager und Geräteschrank in einem

Ein eigener Kamin schafft eine gemütliche Atmosphäre und sorgt für wohlige Wärme an kalten Tagen. Wohin aber mit dem Kaminholz? Der WoodStock® löst diese Frage auf saubere und dauerhafte Weise. Im Sommer bietet er viel Platz für Ihre Gartenmöbel und -geräte. Als besonders praktisch erweist sich die Möglichkeit zum Anbau an die Hauswand.

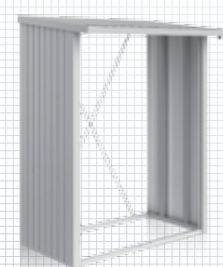

silber-metallic

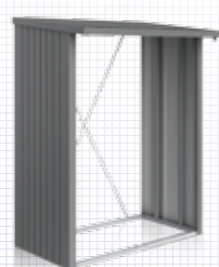

quarzgrau-metallic



dunkelgrau-metallic



Gr. 150, silber-metallic
Türpaket, Rückwand und Bodenplatte als Zubehör

GRÖSSEN (CM, AUSSENMASSE INKL. DACHVORSPRUNG, HÖCHSTE STELLE)

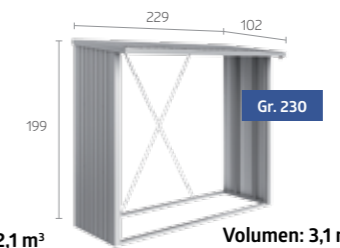
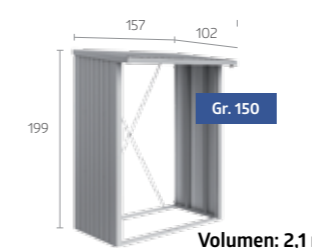

Holzlagerung in zwei Reihen möglich (max. Länge des Brennholzes von 35 cm)

OPTIONALES ZUBEHÖR



Alu-Bodenplatte

Der hochwertige Alu-Riffelblechboden schützt gelagertes Holz und Geräte vor Bodenfeuchtigkeit.



Rückwand

Aus feuerverzinktem, polyamid-einbrennlackiertem Stahlblech.



Türpaket

Doppelflügeltür mit Drehgriff-Zylinderschloss und Ordnungssystem an den Türinnenseiten. Türöffnung: 135 x 171 cm (B x H).



HIER
BLÜHE
ICH AUF



56 HochBeet



58 Pflanzbeet
Belvedere®



60 Komposter
MonAmi®

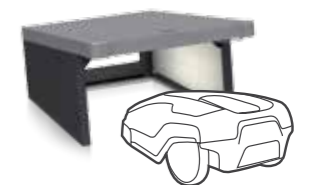

62 Robotergarage
Charly®



ab
€ 399,-
inkl. Lieferung

VORZÜGE

- extrem langlebig
- in 10 Min. montiert - nur 8 Schrauben

Sicherheit:

- integrierter Nagerschutz aus Glasfasergewebe

Funktionalität:

- optionaler Schneckenschutz, Frühbeetaufsatz und Zwischenboden
- einfache Entleerung durch leicht zu öffnende Seitenteile
- Vorbereitung für Bewässerungsschlauch



HochBeet 2x1, quarzgrau-metallic

HochBeet

- NIEMALS STREICHEN
- LIEFERUNG FREI HAUS
- GARANTIE 20 JAHRE
- SCHNELL MONTIERT

CLEVER ANBAUEN

Schönste Aussicht auf beste Ernte

Hochbeete erleichtern den Anbau und maximieren die Ernte – aber erst das Biohort HochBeet perfektioniert das schönste Hobby der Welt mit intelligentem Design und praktischer Funktionalität. Raffinierte Details machen es zu einem Hingucker, der viel mehr zu bieten hat als nur Schönheit!

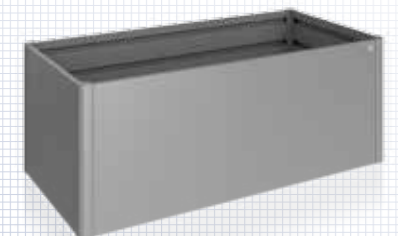

quarzgrau-metallic



dunkelgrau-metallic



Schiebeelemente/Vorbereitung für Bewässerung
Einfache Entleerung durch Schiebeelemente, Durchführung für Bewässerungsschlauch an den Seitenelementen (Größe: 17 x 17 mm). (Ausnahme Gr. 2x2)

GRÖSSEN (CM)

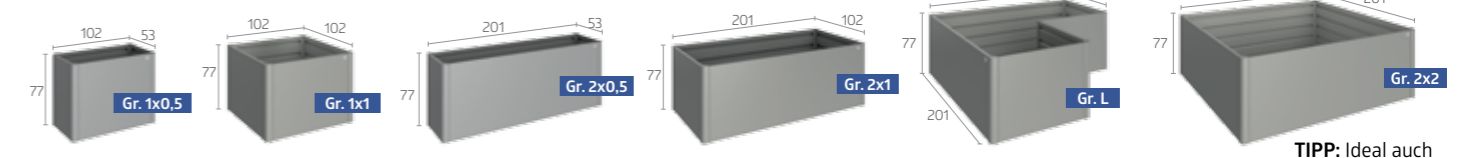

TIPP: Ideal auch als Sammelstelle für Schnittgut!

OPTIONALES ZUBEHÖR



Zwischenboden
(passend für Größe 1x0,5, 1x1, 2x0,5 & 2x1)
Der Zwischenboden reduziert das Erdvolumen, spart teures Befüllungsmaterial und wertvolle Zeit. Er wird beim Aufbau einfach auf die zweite Sicke von oben aufgelegt.



Schneckenschutz
(passend für Größe 1x0,5, 1x1, 2x0,5, 2x1 & 2x2)
Er wird einfach auf das HochBeet aufgesetzt. Mit Frühbeetaufsatz kombinierbar.



Frühbeetaufsatz (passend für Größe 2x1)
Effizienter Frostschutz mit 4 verschiebbaren Doppelsteplatten, die sich leicht entfernen lassen. Sturmfest und mit Regenwasserablauf ausgestattet.

Technische Daten sowie Detailinformationen finden Sie auf S. 70.

ab
€ 449,-
inkl. Lieferung

VORZÜGE

- extrem langlebig
- in 10 min. montiert - nur 8 Schrauben

Sicherheit:

- integrierter Nagerschutz aus Glasfasergewebe

Funktionalität:

- einfache Entleerung durch leicht zu öffnende Seitenteile
- Vorbereitung für Bewässerungsschlauch

Grundausrüstung:

- Zwischenboden

Zum Produkt



Belvedere® M, dunkelgrau-metallic

Pflanzbeet Belvedere®

DESIGN (ER)LEBEN

Der Blickfang für die Terrasse

Mit nur 0,5 Meter Breite eröffnet das Pflanzbeet Belvedere® Raum für besondere Ideen: Als lebendiger Raumtrenner strukturiert es Terrasse und Garten und passt ebenso perfekt auf Balkone. Damit haben Sie völlig neue Gestaltungsmöglichkeiten.

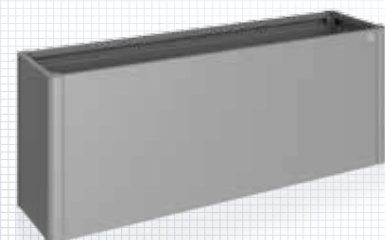

quarzgrau-metallic



dunkelgrau-metallic

GRÖSSEN (CM)

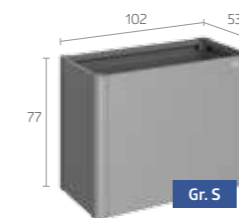

Gr. S

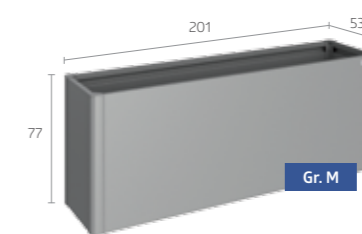

Gr. M



Zwischenboden

Der standardmäßige Zwischenboden reduziert das Erdvolumen, spart teures Befüllungsmaterial und wertvolle Zeit. Er wird beim Aufbau einfach auf die zweite Sicke von oben aufgelegt.



Vorbereitung für Bewässerungsanlagen

Durchführungen für Bewässerungsschlauch an den Schmalseiten (Größe: 17 x 17 mm).





€699,-
inkl. Lieferung

VORZÜGE

- extrem langlebig

Sicherheit:

- integrierter Nagerschutz aus Glasfasergewebe

Funktionalität:

- optimaler Verrottungsprozess durch Belüftungssystem
- einfache Entleerung durch hochschiebbare Vorderwand
- komfortable Deckelöffnung mit Gasdruckfeder

Zum Produkt



Komposter **MonAmi®**

PREMIUM
KOMPOSTER

Funktionelles Design für Jahrzehnte

Als "mein Freund" im Garten vereint der Komposter MonAmi® Zweckmäßigkeit mit stilvollem Auftreten: außen mit edlen, glatten Oberflächen, innen mit allem, was effiziente Kompostierung benötigt. Zwei mittig platzierte Belüftungsrohre sorgen dank Kamineffekt für zuverlässigen Abzug, der unter dem Deckel umlaufende Luftspalt für den Wärmetransport nach draußen. So wird sogar Kompostieren zum Blickfang!



dunkelgrau-metallic



einfache Entleerung durch Schiebeelement

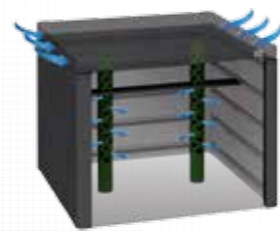

Die integrierten Belüftungsrohre sorgen für eine optimale Sauerstoffzufuhr und Luftzirkulation, womit eine effiziente Kompostierung gewährleistet ist.

GRÖSSE (CM)
725 L VOLUMEN

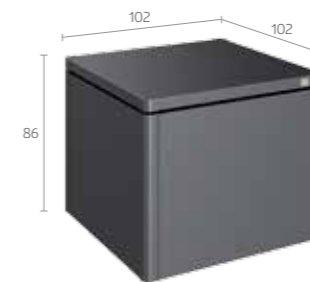

BEFÜLLUNG

+ Das darf rein:

- organische Abfälle wie Obst- & Gemüsereste
- zerkleinerte Eierschalen
- Kaffee- & Teesatz
- Brotreste
- Topfpflanzen & verwelkte Schnittblumen
- klein geschnittene Äste & Zweige
- Laub & trockene Rasenschnittreste

- Das nicht:

- Essensreste wie Fleisch, Fisch & Knochen
- Tierstreu & Tierkot
- Zigaretten
- behandeltes Holz
- Staubsaugerbeutel
- große Mengen Asche & Grillkohlereste

ab
€ 299,-
inkl. Lieferung

VORZÜGE

Sicherheit:

- Aufklapp-Verriegelung
- Kantenschutz
- Erdschrauben-Bodenbefestigung

Funktionalität:

- einfacher Zugriff auf das Bedienpaneel durch aufklappbaren Deckel

Robotergarage Charly® Gr. 2

Robotergarage Charly®

ROBOTERGARAGE CHARLY®



OPTIMAL GESCHÜTZT

Dienstwohnung für den Gärtner

Ein regengeschützter Standplatz ist nicht nur das Mindeste, das sich fleißige Rasenmäher-Roboter verdienen haben, sondern auch aus Gründen des Geräteschutzes sehr zu empfehlen! Durch zwei Größen für alle marktüblichen Modelle geeignet, bietet Robotergarage Charly® allen Komfort, den Roboter und Besitzer brauchen. Der aufklappbare Deckel gewährleistet einen einfachen Zugriff auf das Bedienpaneel.



Seitenwände:
dunkelgrau-
metallic

Deckel:
quarzgrau-
metallic



Der aufklappbare Deckel samt Verriegelung ermöglicht einen einfachen Zugriff auf das Bedienpaneel.

GRÖSSEN (CM)

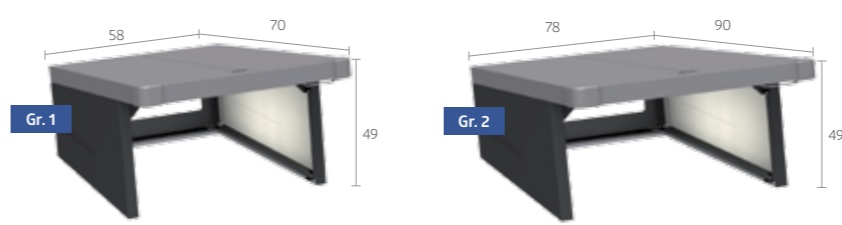

Die richtige Größe für Ihren Mähroboter finden Sie auf:
www.biohort.com/robotergarage.

INNENMASSE (CM)

Seitenansicht:

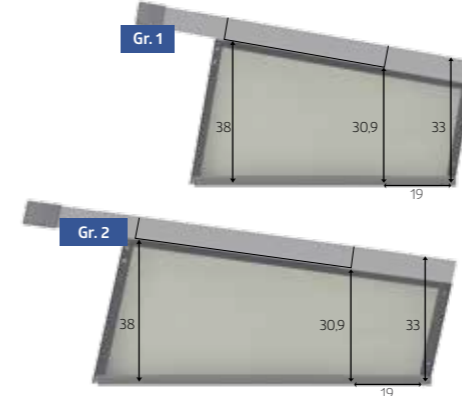

Draufsicht:

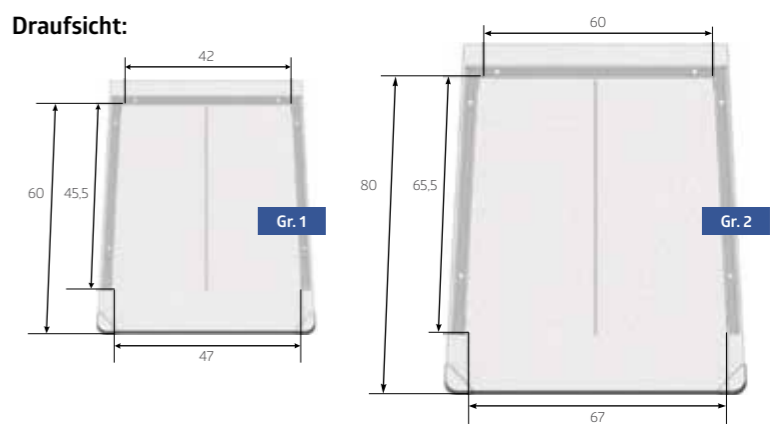

Technische Daten sowie Detailinformationen finden Sie auf S. 70.



Erdschrauben-Fundament pat.

Erdschraubenfundament - HighLine H2, Panorama P2 und AvantGarde A3/A5



Zum Produkt

VORZÜGE

- auch für unebene Flächen bis zu 10 % Gefälle
- wenig Bodenaushub
kein Schotterfrostkoffer erforderlich
- bei Bedarf leicht zu entfernen
- exakte Abstimmung auf alle Biohort Gerätehäuser, Geräteschränke und MiniGarage
- absolute Sturmsicherheit

Grundausrüstung:

- Aludielen mit gerillter Oberfläche
- speziell konzipierter Fundamentrahmen
- feuerverzinkte Erdschrauben
- mehrfach verstellbare Montageplatten mit Höhenausgleich

Bodenrahmen und Bodenplatte sind nicht mehr erforderlich

DIE MONTAGE- SCHNELL, EINFACH UND UNKOMPLIZIERT

Zusätzlich benötigtes Werkzeug kann im gut sortierten Fachhandel ausgeliehen werden, der benötigte Bohrer (Ø 40 x Länge 600 mm) ist auch bei Biohort erhältlich.



Bauplatz vorbereiten

Rasenfläche mit dem Spaten ca. 10 cm tief ausheben und Bohrlöcher für die Erdschrauben markieren.

Erdschrauben eindrehen

Löcher (Bohrer: Ø 40 x 600 mm) mit Schlagbohrmaschine vorbohren und Erdschrauben mit mitgeliefertem Werkzeug eindrehen.

Montageplatten anbringen

Montageplatten mit Erdschrauben verbinden und mit der Wasserwaage ausrichten.

Rahmen und Aludielen befestigen

Rahmen und Verbindungsstreben positionieren und mit dem Befestigungsmaterial fixieren. Aludielen einsetzen und befestigen. Das Fundament ist fertig. Es kann mit dem Aufbau des Gerätehauses begonnen werden.



3 weitere Fundamentlösungen

(unverbindliche Empfehlungen für alle Gerätehäuser, Geräteschrank und MiniGarage)



BESSER
SCHNELLER
PREIS-
WERTER

Das perfekte Fundament für Biohort Gerätehäuser

Die Errichtung eines geeigneten Fundaments stellt je nach gewünschtem Aufstellungsort eine gewisse Herausforderung dar. Ein Betonfundament ist meist teurer als das Gerätehaus und der Bau relativ aufwendig. Demgegenüber wird das auf Biohort-Produkte perfekt abgestimmte patentierte Erdschrauben-Fundament kurzerhand montiert, sodass umgehend mit dem Aufbau begonnen werden kann. Die integrierte Barriere verhindert Wassereintritt im Gerätehaus, Bodennebenheiten und leichte Hangneigungen werden über Adapter ausgeglichen. Die Aludielen sind ein widerstandsfähiger, belastbarer Boden für das Haus.



Mit den Standard-Erdschrauben können Bodennebenheiten und Hangneigungen bis zu 10 % Gefälle ausgeglichen werden. Für größere Höhenunterschiede sind Verlängerungen auf Anfrage erhältlich.



Abb. Erdschrauben-Fundament

Variante 1

Basisvariante

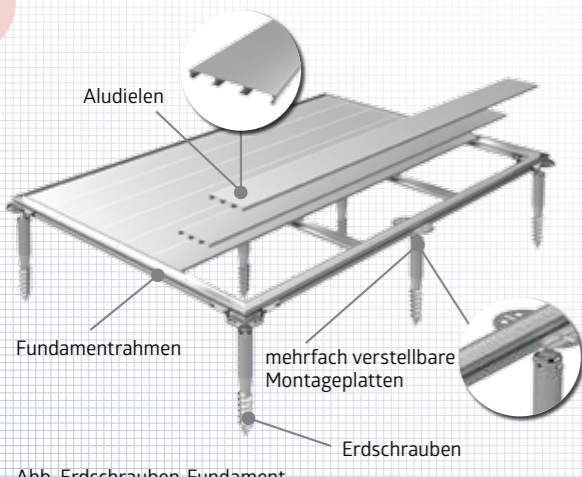
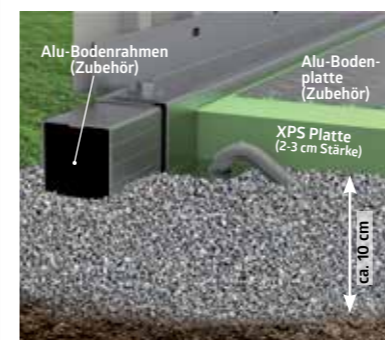

Biohort Alu-Bodenrahmen und Alu-Bodenplatte auf Splittbett

Mit dem Alu-Bodenrahmen (Zubehör) können Sie das Gerätehaus auch auf unebenem Boden aufstellen und sturmsicher verankern (Bodenanker liegen bei). Die Alu-Bodenplatte (Zubehör) ist wie dargestellt einzubauen. (XPS Platten nicht im Lieferumfang enthalten)

Variante 2

Basisvariante



Biohort Alu-Bodenrahmen auf Betonplatten

Eine gute Lösung sind auch im Splittbett verlegte Gehwegplatten. Sie können das Haus auf diesen Betonplatten andübeln.

Variante 3

Profisolung



Betonfundament

Eine aufwendige, aber bewährte Variante ist eine armierte Betonplatte als Fundament (siehe Maße für Fundament S. 66-69). Damit schaffen Sie eine ebene, trockene Fläche, auf der Sie das Gerätehaus sturmsicher befestigen können. Schrauben und Kunststoffdübel sind in der Grundausrüstung enthalten.

Bei allen Fundamentvarianten ist auf eine sturmsichere Bodenverankerung zu achten (siehe Skizzen)!



Gerätehäuser

Setzen Sie auf
Qualität & Langlebigkeit



Gartenboxen

Outdoorboxen für
Garten, Terrasse & Co



Fahrrad-Garagen

Fahrräder, Roller & Co sicher
verstaut



Mülltonnen-Boxen

Stylisch, praktisch
& wartungsfrei



Brennholzlager

Kaminholzlager &
Geräteschrank in einem



Pflanzgefäße und Garten-Helfer

Gartendesign
in Bestform

Ihr Fachhändler:

Biohort GmbH

Pürnstein 43, 4120 Neufelden, Österreich
Tel.: +43-7282-7788-0, Fax-DW: 190
E-Mail: office@biohort.at, www.biohort.com

Impressum:

Herausgeber: Biohort GmbH,
Pürnstein 43, 4120 Neufelden

Technische Änderungen, Druckfehler und
Farbabweichungen vorbehalten.

Biohort
steht für
„Leben
im Garten“